

Коллекция классических круглых карнизов выполнена из дерева, металла, пластмассы.

- коллекция D20 мм
- коллекция D28 мм
- коллекция D35 мм
  - однорядные карнизы могут быть дополнены второй направляющей
- коллекция D28 мм (двойные карнизы)
- держатели штор
- эркеры, торцевые держатели
- люверсы D20мм и D35мм
- ручки-водители для штор

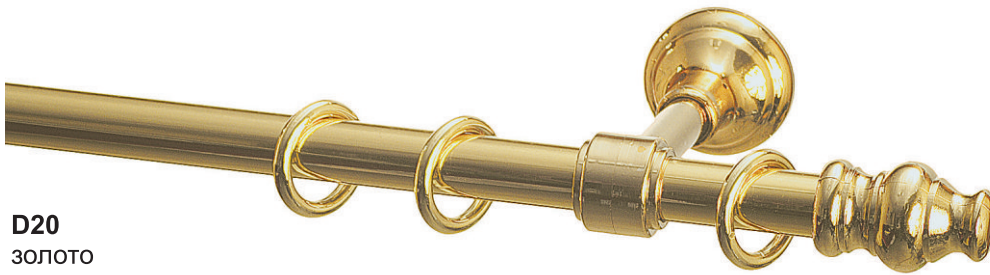

**D20**  
ЗОЛОТО

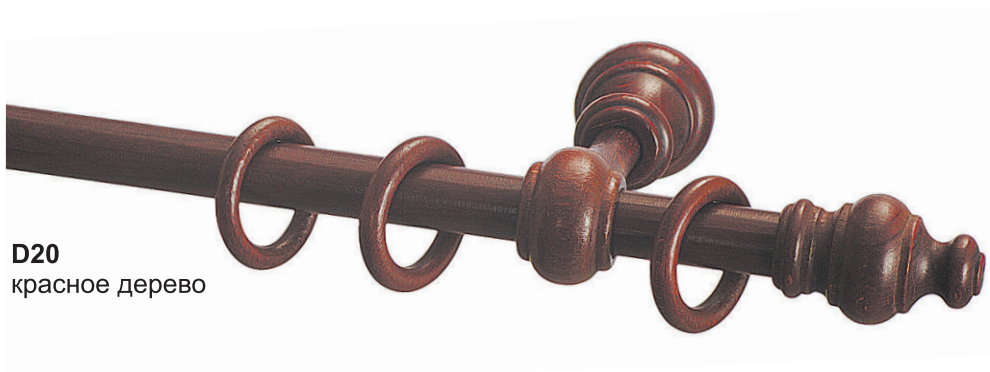

**D20**  
красное дерево

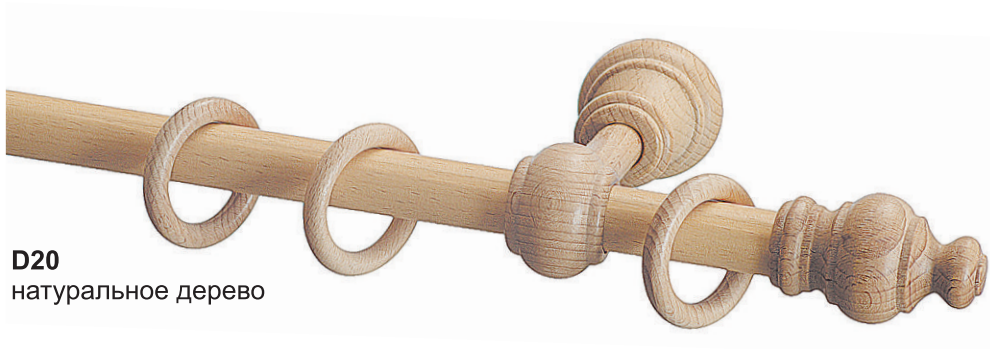



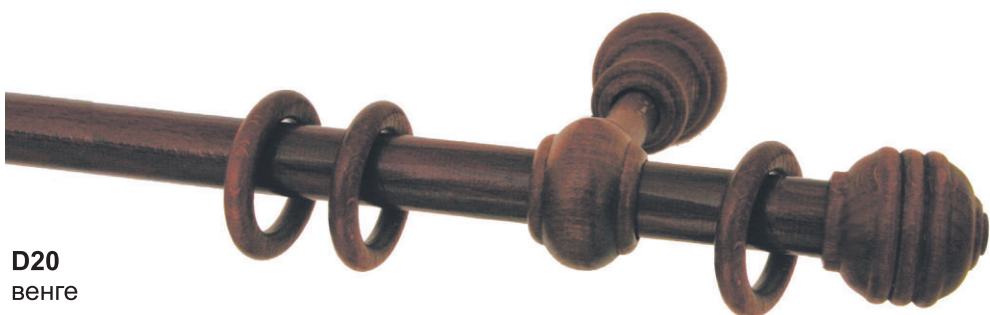

**D20**  
натуральное дерево

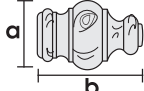
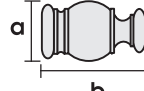
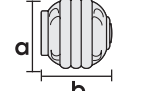
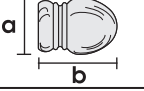
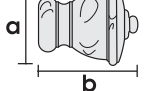
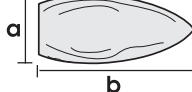
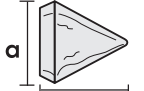
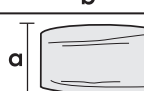

**D20**  
венге

При выборе цвета рекомендуем использовать реальные образцы, так как полиграфия не позволяет абсолютно точно передать фактуру и оттенки.

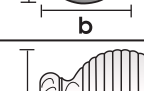
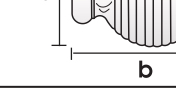
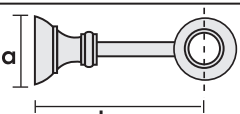
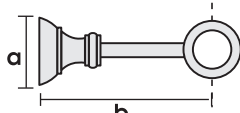
Наименование	Диаметр	а, мм	б, мм	Таблица цвета
Штанга дерево  Максимальная длина несоставных штанг 4 м	D20			<p><b>Цвета изделий из дерева:</b></p> <p>красное дерево натуральное дерево венге светлый дуб дуб беленый дуб вишня темная вишня</p> <p><b>Цвета изделий из металла:</b></p> <p>золото черный белый хром желтый * красный * зеленый * синий *</p> <p><b>Возможна дополнительная окраска по Таблицам цветов изделий из дерева или металла, а также по каталогу Tikkurila и RAL.</b></p> <p><b>Цвета изделий из пластмассы:</b></p> <p>золото черный белый хром желтый* красный* зеленый* фиолетовый* розовый* светло-зеленый* голубой* синий металлик*</p> <p>* Цвета только для d28</p>
	D28			
	D35			
Штанга металл  Максимальная длина несоставных штанг 4 м	D20			
	D28			
	D35			
Наконечник стандарт дерево 	D20	40	60	
	D28	45	65	
	D35	62	100	
Наконечник стандарт пластмасса 	D20	35	50	
	D28	45	88	
	D35	55	77	
Наконечник Линдос дерево 	D20	40	40	
	D28	55	55	
Наконечник Кос дерево 	D20	35	48	
	D28	45	62	
Наконечник Крит дерево 	D20	50	60	
	D28	60	75	
Наконечник Пуля дерево 	D28	45	100	
Наконечник Конус дерево 	D28	53	50	
Наконечник Цилиндр дерево 	D28	43	80	
Наконечник Шар дерево 	D28	54	50	
Наконечник Шар рифленный дерево 	D28	73	90	
Наконечник Родос дерево 	D28	55	95	
Кронштейн дерево 	D20	45	177	
	D28	45	180	
	D35	63	183	
Кронштейн пластмасса 	D20	50	120	
	D28	50	175	
	D35	63	185	

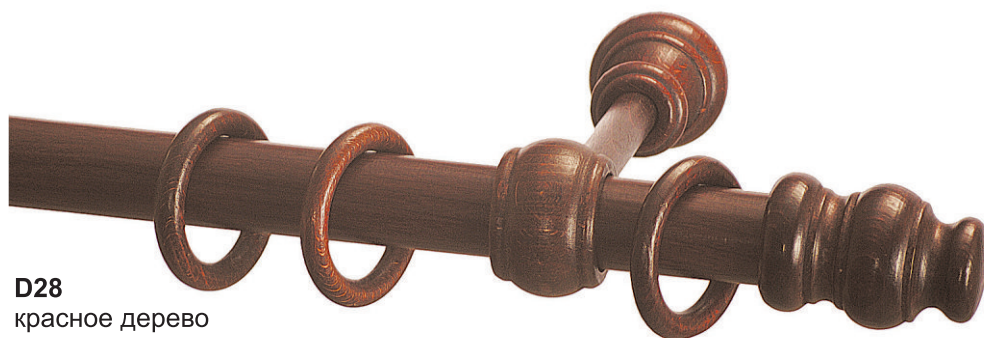

**D28**  
красное дерево



**D28**  
беленый дуб

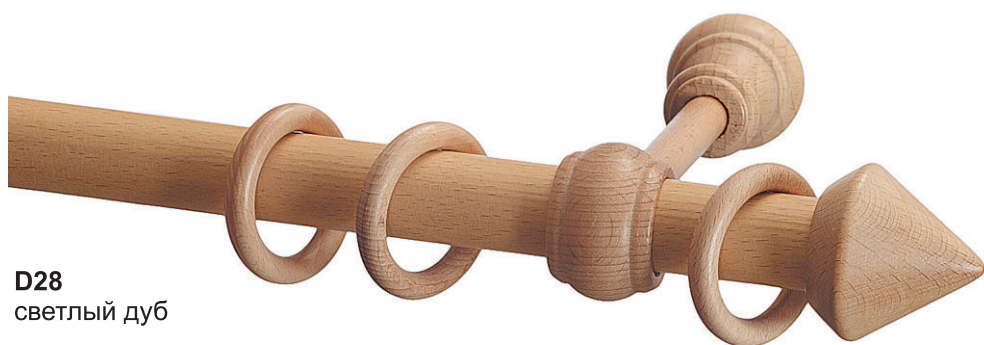







**D28**  
светлый дуб

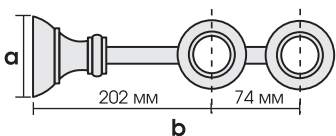
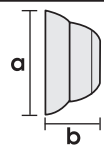
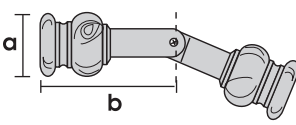
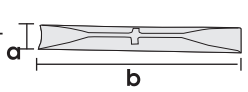
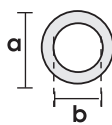
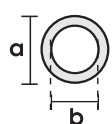

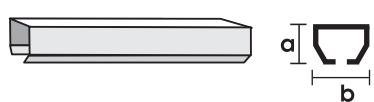
**D28**  
дуб

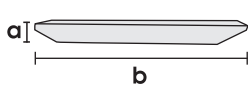
При выборе цвета рекомендуем использовать реальные образцы, так как полиграфия не позволяет абсолютно точно передать фактуру и оттенки.

Наименование	Диаметр	a, мм	b, мм	Таблица цвета	
Кронштейн двойной 28/28 дерево 	D28 D28	55	275	<p><b>Цвета изделий из дерева:</b> красное дерево натуральное дерево венге светлый дуб дуб беленый дуб вишня темная вишня</p> <p><b>Возможна дополнительная окраска по Таблицам цветов изделий из дерева или металла, а также по каталогу Tikkurila</b></p> <p><b>Цвета изделий из пластмассы:</b> золото черный белый хром желтый* красный* зеленый* фиолетовый* розовый* светло-зеленый* голубой* синий металлик* * Цвета только для d28</p>	
Торцевой держатель дерево 	D28 D35	72 72	40 40		
Эркер дерево 	D20 D28 D35	40 44 62	85 100 115		
Соединитель для металлических штанг металл 	D20 D28 D35	20 27	120 120		
Кольцо дерево 	D20 D28 D35	47 55 75	27 35 55		
Кольцо пластмасса 	D20 D28 D35	38 55 72	28 40 57		
Крючок для кольца пластмасса 	D20 D28 D35	35 35 35	15 15 15		<p>прозрачный коричневый бежевый черный белый</p>
Вторая направляющая металл 		17	15		
Заглушка для второй направляющей пластмасса 					<p>прозрачный коричневый бежевый белый черный</p>
Кронштейн для второй направляющей пластмасса 					<p>прозрачный коричневый бежевый белый черный</p>
Соединитель для второй направляющей металл 		7	80		
Крючок для второй направляющей пластмасса 		25	17	белый	

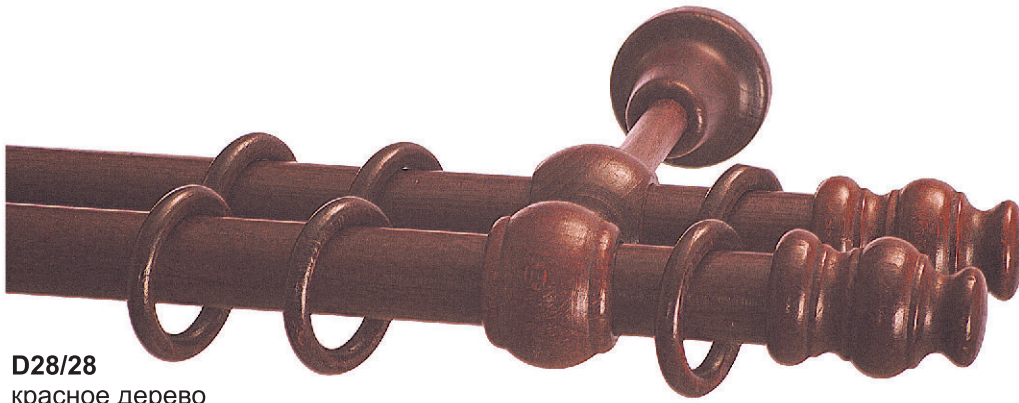

**D28/28**  
красное дерево  
арт.41

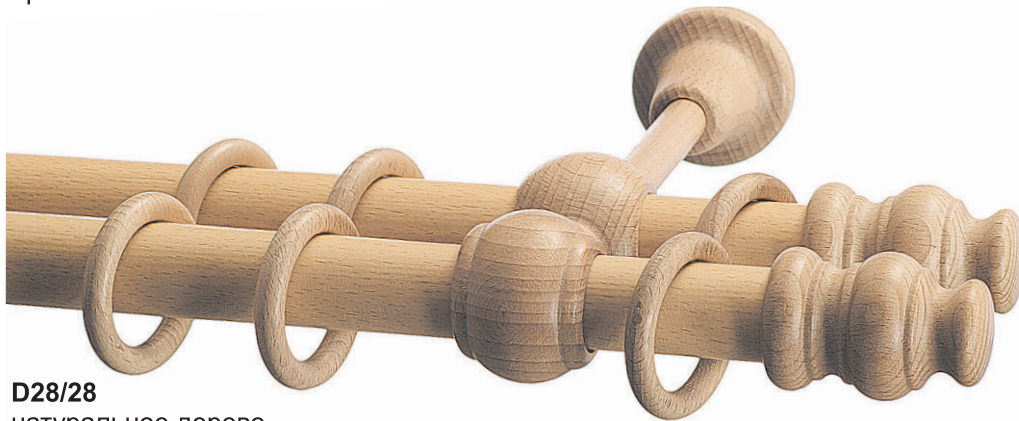

**D28/28**  
натуральное дерево  
арт.42

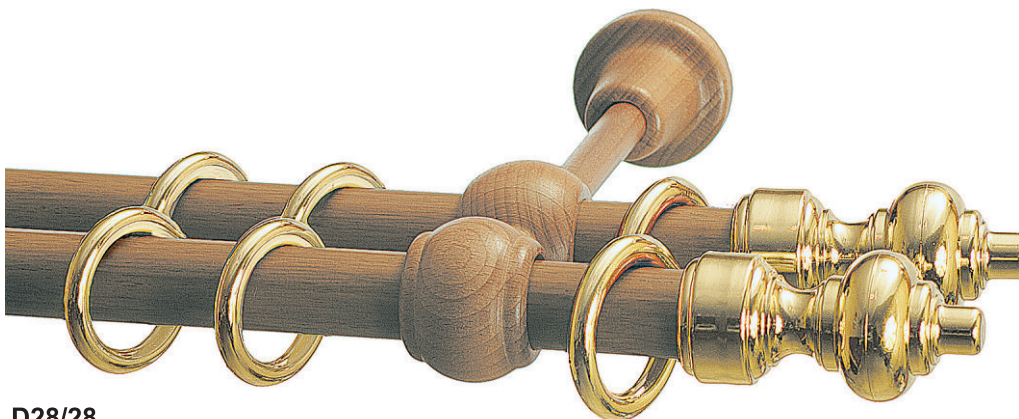





**D28/28**  
дуб/золото  
арт.45Л



**D28/28**  
темная вишня  
арт.49

При выборе цвета рекомендуем использовать реальные образцы, так как полиграфия не позволяет абсолютно точно передать фактуру и оттенки.

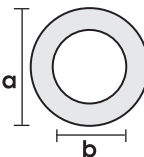
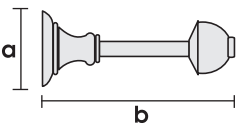
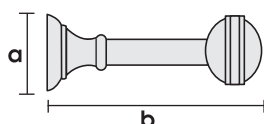
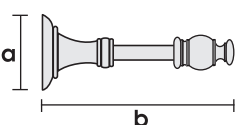
Наименование	Диаметр	a, мм	b, мм	Таблица цвета *
Зажим для колец D28 металл 		35	15	золото бронза белый никелированный
Зажим для колец D35 металл 		40	27	золото бронза белый
Зажим для колец пластмасса 		35	15	коричневый бежевый белый дуб вишня
Зажим-ролик для второй направляющей пластмасса 		37	12	
Люверс пластмасса 	D20	35	20	золото бежевый хром латунь матовая сталь матовая титан матовый хром матовый черный белый желтый красный зеленый фиолетовый розовый светло-зеленый голубой синий металлик
	D35	55	35	
Держатель 12 см дерево 		45	135	красное дерево натуральное дерево венге белый светлый дуб дуб беленый дуб вишня темная вишня
Держатель 16 см дерево 		52	165	
Держатель 12 см пластмасса 		50	135	золото хром

\* Возможна дополнительная окраска по Таблице цветов окраски изделий из дерева или металла, а также по каталогу Tikkurila и RAL, кроме изделий из пластмассы.



**D35**  
золото



**D35**  
красное дерево



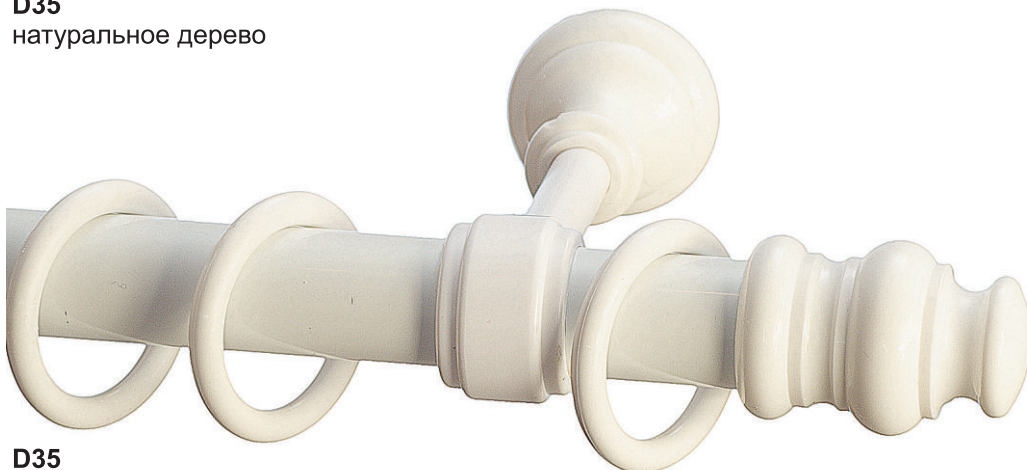

**D35**  
натуральное дерево



**D35**  
белый

При выборе цвета рекомендуем использовать реальные образцы, так как полиграфия не позволяет абсолютно точно передать фактуру и оттенки.

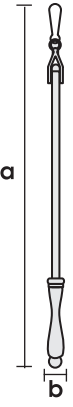
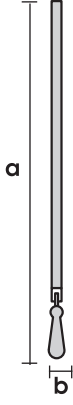

Наименование		а, мм	b, мм	Таблица цвета
<p>Водитель штор дерево</p> 	1,2 м	1300	25	<p>красное дерево натуральное дерево венге светлый дуб дуб беленый дуб вишня темная вишня белый</p> <p><b>Возможна дополнительная окраска по Таблице цветов изделий из дерева и по каталогу Tikkurila и RAL.</b></p>
1,5 м	1600	25	<p>прозрачный</p>	
<p>Водитель штор акрил</p> 	1,2 м	1200	20	<p>бронза</p>
1,5 м	1500	20		
<p>Водитель штор металл</p> 	1,2 м	1200	15	
1,5 м	1500	15		

**Цвет элементов карнизов стандартной комплектации со второй направляющей**

№ карниза	диаметр	наименование	штанга	наконечники, кольца, кронштейны	вторая направляющая
20	d20	золото	золото	золото	золото
30	d28				
70	d35				
21	d20	красное дерево	красное дерево	красное дерево	коричневый
31	d28				
71	d35				
21Л	d20	красное дерево с золотом	красное дерево	золото	коричневый
31Л	d28				
71Л	d35				
22	d20	натуральное дерево	натуральное дерево	натуральное дерево	светло-бежевый
32	d28				
72	d35				
22Л	d20	натуральное дерево с золотом	натуральное дерево	золото	светло-бежевый
32Л	d28				
72Л	d35				
23	d20	черный	черный	черный	черный
33	d28				
	d35				
23Л	d20	черный с золотом	черный	золото	черный
33Л	d28				
	d35				
23В	d20	венге	венге	венге	черный
33В	d28				
73В	d35				
24	d20	белый	белый	белый	белый
34	d28				
74	d35				
24Л	d20	белый с золотом	белый	золото	белый
34Л	d28				
74Л	d35				
25	d20	светлый дуб	светлый дуб	светлый дуб	бежевый
35	d28				
75	d35				
25	d20	светлый дуб с золотом	светлый дуб	золото	бежевый
35	d28				
75	d35				
26	d20	дуб	дуб	дуб	коричневый
36	d28				
76	d35				
26Л	d20	дуб с золотом	дуб	золото	коричневый
36Л	d28				
76Л	d35				
26Б	d20	беленый дуб	беленый дуб	беленый дуб	светло-бежевый
36Б	d28				
76Б	d35				
27	d20	вишня	вишня	вишня	вишня
37	d28				
77	d35				
27Л	d20	вишня с золотом	вишня	золото	вишня
37Л	d28				
77Л	d35				
28	d20	хром	хром	хром	хром
38	d28				
	d35				
28Л	d20	хром с золотом	хром	золото	хром
38Л	d28				
	d35				
29	d20	темная вишня	темная вишня	темная вишня	коричневый
39	d28				
79	d35				

Стандартная комплектация круглых карнизов со второй направляющей D20, D28, D35										
Штанга, м	1,50	1,75	2,00	2,25	2,50	2,75	3,00	3,25	3,50	4,00
Наконечник, шт	2	2	2	2	2	2	2	2	2	2
Кронштейн с крепежом, шт	2	2	2	3	3	3	3	3	3	3
Кольца с крючками, шт	16	18	20	22	26	28	30	32	36	40
Вторая направляющая, м	1,40	1,65	1,90	2,15	2,40	2,65	2,90	3,15	3,40	3,90
Заглушка, шт	2	2	2	2	2	2	2	2	2	2
Кронштейн с крепежом, шт	2	2	2	3	3	3	3	3	3	3
Крючок-ролик, шт	16	18	20	22	26	28	30	32	36	40



Карниз двухрядный (со второй направляющей)

### Цвет элементов карнизов стандартной комплектации **Двойные D28**

№ карниза	наименование	штанга	кронштейны	наконечники, кольца
41	красное дерево	красное дерево		красное дерево
41Л	красное дерево с золотом	красное дерево		золото
42	натуральное дерево	натуральное дерево		натуральное дерево
42Л	натуральное дерево с золотом	натуральное дерево		золото
43	черный	черный		черный
43Л	черный с золотом	черный		золото
43В	венге	венге		венге
44	белый	белый		белый
44Л	белый с золотом	белый		золото
45	светлый дуб	светлый дуб		светлый дуб
45Л	светлый дуб с золотом	светлый дуб		золото
46	дуб	дуб		дуб
46Л	дуб с золотом	дуб		золото
46Б	беленый дуб	беленый дуб		беленый дуб
47	вишня	вишня		вишня
47Л	вишня с золотом	вишня		золото
49	темная вишня	темная вишня		темная вишня

Стандартная комплектация двойных круглых карнизов D28										
Штанга, м	1,50	1,75	2,00	2,25	2,50	2,75	3,00	3,25	3,50	4,00
Штанга, шт	2	2	2	2	2	2	2	2	2	2
Наконечник, шт	4	4	4	4	4	4	4	4	4	4
Кронштейн с крепежом, шт	2	2	2	3	3	3	3	3	3	3
Кольца с крючками, шт	32	36	40	44	52	56	60	64	72	80



Карниз двойной (две штанги)

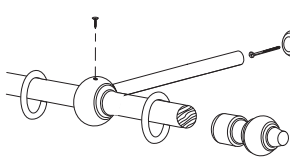
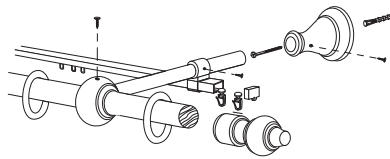
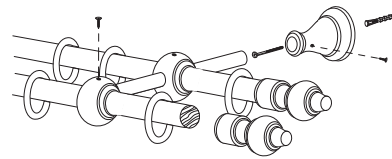

**Карниз однорядный**

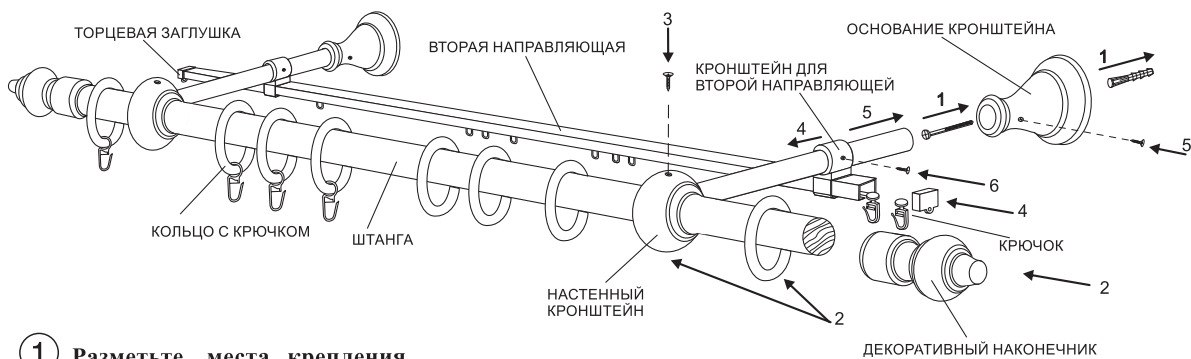
**Карниз со второй направляющей  
(двухрядный)**

**Карниз двойной  
(две штанги)**

## Схема сборки и установки круглого карниза со второй направляющей

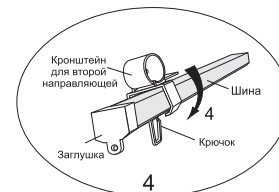

- ① Разметьте места крепления настенных кронштейнов. Закрепите основания кронштейнов на стене с помощью дюбелей и шурупов.
- ② Соберите карниз, надев кронштейны, кольца и наконечники на штангу, оставив по одному кольцу с внешних сторон кронштейнов.
- ③ Зафиксируйте настенные кронштейны на штанге, учитывая намеченное расстояние между кронштейнами.
- ④ Соберите вторую направляющую как показано на рисунке, учитывая намеченное расстояние между кронштейнами. Собранную вторую направляющую наденьте на ножки настенных кронштейнов.

- ⑤ Вставьте ножки собранного карниза в основания настенных кронштейнов и зафиксируйте их шурупами.
- ⑥ Зафиксируйте положение второй направляющей на ножках настенных кронштейнов с помощью шурупов.



красное дерево



натуральное дерево



венге

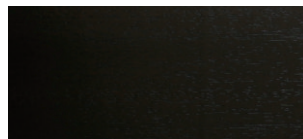

светлый дуб



дуб



беленый дуб



вишня



темная вишня



белый



черный



золото



хром



желтый



синий металлик



красный



зеленый



фиолетовый



розовый



светло-зеленый



голубой



синий/желтый



зеленый/светло-зеленый



белый/золото



белый/розовый



∅35 сталь матовая



∅20 сталь матовая



латунь матовая



хром матовый



титан матовый



бежевый



золото



хром



черный



белый



фиолетовый



желтый



синий металлик



голубой



красный



розовый



зеленый



светло-зеленый

При выборе цвета рекомендуем использовать реальные образцы, так как полиграфия не позволяет абсолютно точно передать фактуру и оттенки.